

ロールアップスクリーン

製作キット 取扱説明書

この度は当社製品をお買い上げ頂き有難うございます。
ご使用いただく前にお読み頂き、お読みになった後は大切に保管してください。

●適応メディアについて

本商品は一般的な布製および紙製メディアで且つ2000mm丈までの商品を想定して作成されています。ターポリンなど重量のあるメディア(厚み0.3mm超、1m²重量450g以上)もしくは丈の長いメディア用にお使いの際は、事前に各代理店とご相談ください。

●製品構造および部品名称

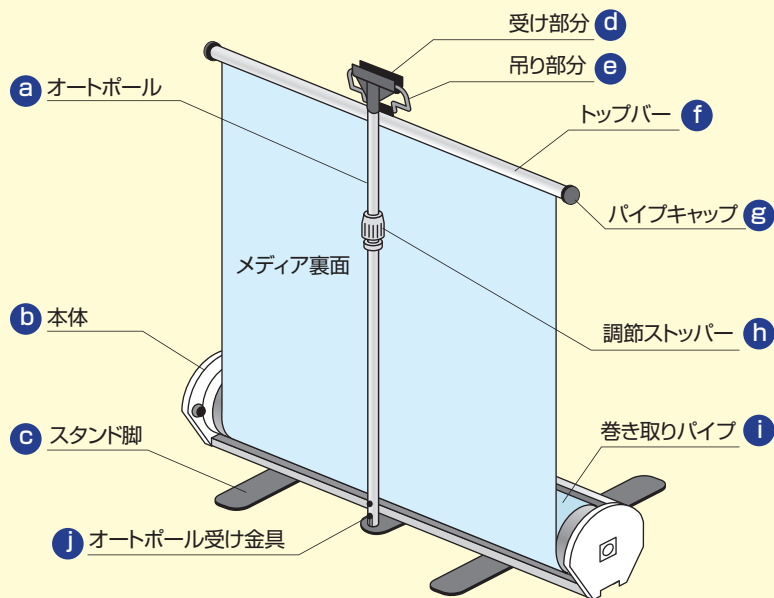

●付属部品一覧

本体	1体	吊り部分金具	1個
スクリーン押さえ	1本	ネジ	2個
セットテープ	1本		
トップバー (パイプキャップ付)	1セット		
オートポール (受け部分金具付)	1セット		

●メディアのセット(交換)方法

1 メディアは4角がすべて直角な長方形になるよう準備してください。

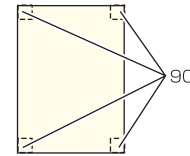

2 メディア下部をスクリーン押さえにまっすぐ取り付け、ホッチキスで留めてください。

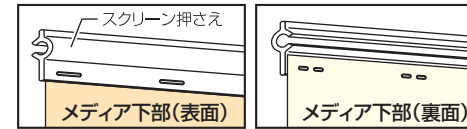

3 本体の調整ダイヤル側を図のように左手に置き、メディアを折った状態でスクリーン押さえを、巻き取りパイプの溝に差し込みます。

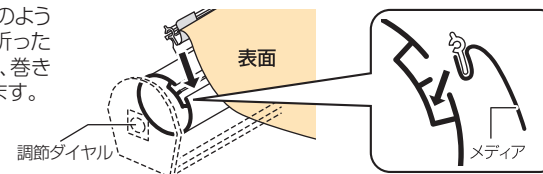

4 溝に沿って、指で押さえながらメディアを取り付けてください。



5 セットテープ(黒)の両面テープの保護シールをはがし、メディア上部に貼り付け、セットテープが外れないようにホッチキスで留めてください。

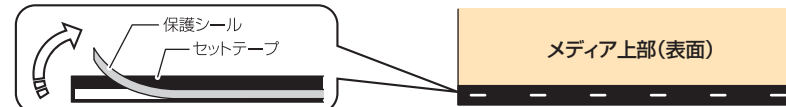

6 パイプキャップを外し、トップバーにセットテープを付けたメディアを挿入してください。挿入後、パイプキャップは再度取り付けてください。

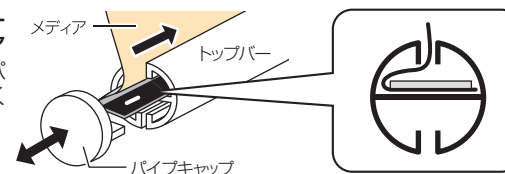

7 調節ダイヤルを「強」の方向に約10回マイナスドライバーで巻いてください。

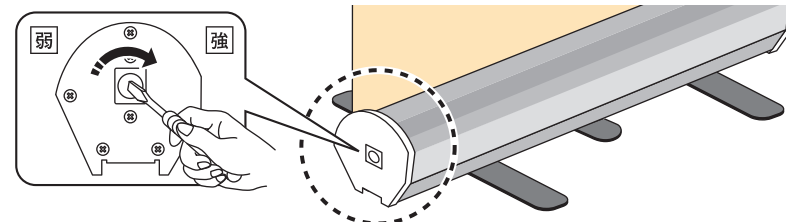

8 吊り部分を引っ張りメディアを巻き取ってください。吊り部分を引っ張っても全く巻き取れない場合は巻き取りパイプを直接手で前後に回転させてみてください。

9 メディアがすべて巻き取れない場合は7、8を繰り返してください。

⚠️ ご注意

- 本商品は屋内専用仕様です。
- 屋内でも風の当たる場所でのご使用は転倒の危険があります。
- 必ず、平らで水平な場所に設置してください。
- 必要に応じてスタンド脚におもりを置くなど、転倒防止策を施してください。
- お子様の手の届かない場所でご使用ください。

●本体の設置と操作方法



c スタンド脚を出す。

◆平らで水平な場所で、本体裏側の両サイドに格納されているスタンド脚を広げます。

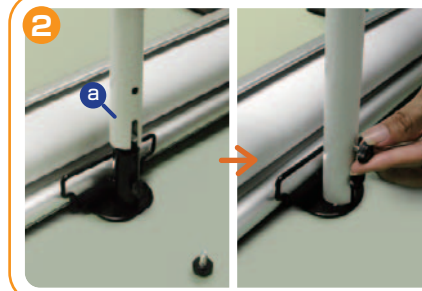

a オートポールを立て、ネジで固定。

◆オートポール受け金具の上のネジを取り外し、下のネジをゆるめます。
◆オートポールの切り込み部分に下のネジが通るように、オートポールを差し込みます。
◆下のネジを締め、上のネジを取り付けてポールをしっかりと固定します。

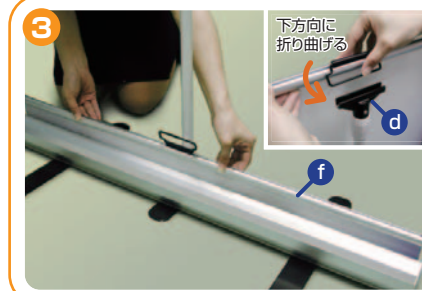

f トップバーを引き上げ、d 受け部分に掛ける。

◆トップバーの端を交互に引き出し、本体ストッパーからメディアを外します。両端が外れたら、メディアを平行に引き出します。
◆トップバーの吊り部分を下方方向に折り曲げ、オートポールの受け部分に引っ掛けま



h 調整ストッパーで高さを調整。

◆オートポールの調整ストッパーを反時計方向に回してゆるめ、受け部分を持って引き上げます。
◆調整ストッパーを時計方向に締めて固定します。
※ストッパーの締め具合がゆるいとオートポールが落ち、強く締めすぎると調整ストッパーがゆるめられなくなります。調整ストッパーが動かない場合は、温湯をかけて反時計方向に回すとゆるみます。

●製品仕様

製品幅	1000mm~1500mm	生地幅	製品幅より左右マイナス50mm (左:25mm, 右:25mm)
最小製品高	1200mm	生地高	製品高より上部25~30mm、 下部120~150mmの余白が必要
最大製品高	2040mm		
色	(フレーム、フロントカバー) シルバー		
巻き取りパイプ	φ40生地押さえタイプ		
トップバー	φ19アルミシルバー		
対応生地	マット、キャンバスマット、ターポリン(厚み0.3mm、1m ² 重量450gまで)		